

# University of Toyama symbol mark guidelines

富山大学シンボルマーク ガイドライン



UNIVERSITY  
OF TOYAMA

富山大学シンボルマーク	3
カラー	4
割り付け	5
余白スペース	6
タイプフェイス	7
日本語ロックアップ: 横	8
日本語ロックアップ: 縦	9
日本語ロックアップ割り付け	10
日本語ロックアップ余白スペース	11
日本語ロックアップアプリケーションへの応用	12
最小サイズ	13
極小サイズ用ロックアップ	14
色表現	15
使用不可な表現	16
アプリケーションデザイン制作時の指定書体	17
学部別システム: キャンパス別・学部別カラー概要	18
五福キャンパス	19
杉谷キャンパス	20
高岡キャンパス	21
キャンパス別カラー	22

左上に配置されている、アルファベットの「T」と「U」をモチーフにしたデザインは、新富山大学が、大空・世界を飛翔するイメージを表しています。大きい楕円は国際社会を、小さい楕円は地域を表し、一体となって発展することを表現しているシンボルマークです。

そのシンボルマークとともに使用されている、四角は伝統性を示しており、シンボルマークが三次元的にダイナミックに構成されることにより、創造性の豊かさを表現しています。

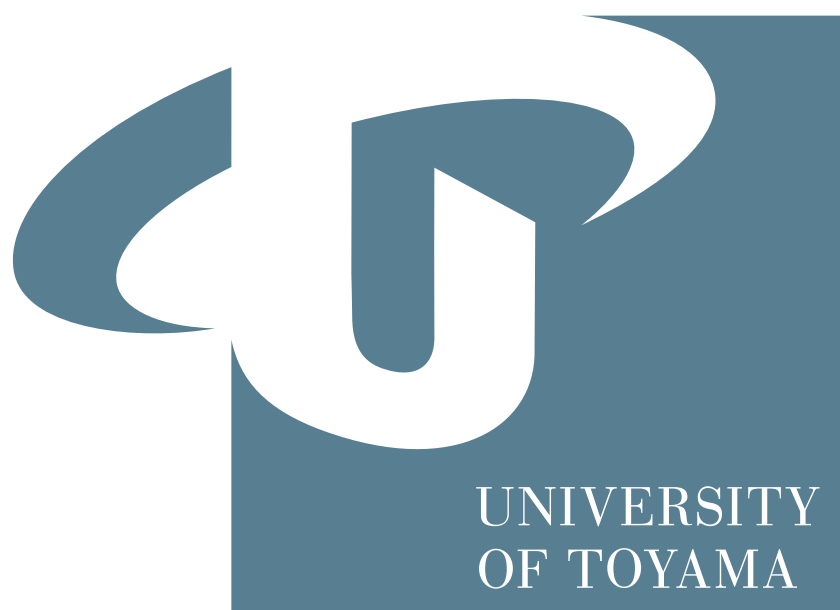

富山大学メインカラー・サブカラーは、ブルーグレーのグラデーションを使用します。

メインカラーのパール感を持った知的な印象のブルーグレーは個性的な色です。また富山の豊かな自然の雪や水をもイメージできます。自然や人々からの調和の中から生まれる独自の創造性を生かし、活躍する学生を育てていく世界レベルの大学を表現しています。

※Pantone 8480Cは、パール感がある色です。印刷上パール感の再現が難しい場合、Pantone 5415Cを使用します。

#### メインカラー



富山大学パールグレー  
Pantone 8480C



富山大学グレー  
Pantone 5415C  
C40 M0 Y0 K55

#### サブカラー

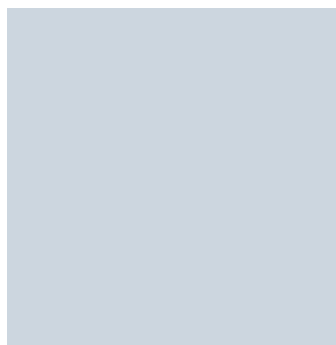

富山大学サブグレー  
Pantone 5445C  
C10 M0 Y0 K10

シンボルマークは、原則としてオリジナルのイラストレータデータからコピーをして使用してください。しかし例外として、サインで表示する必要がある場合は、下図を参考にし忠実に再現をしてください。

※方眼は「UNIVERSITY」の「U」の高さを基準としています。

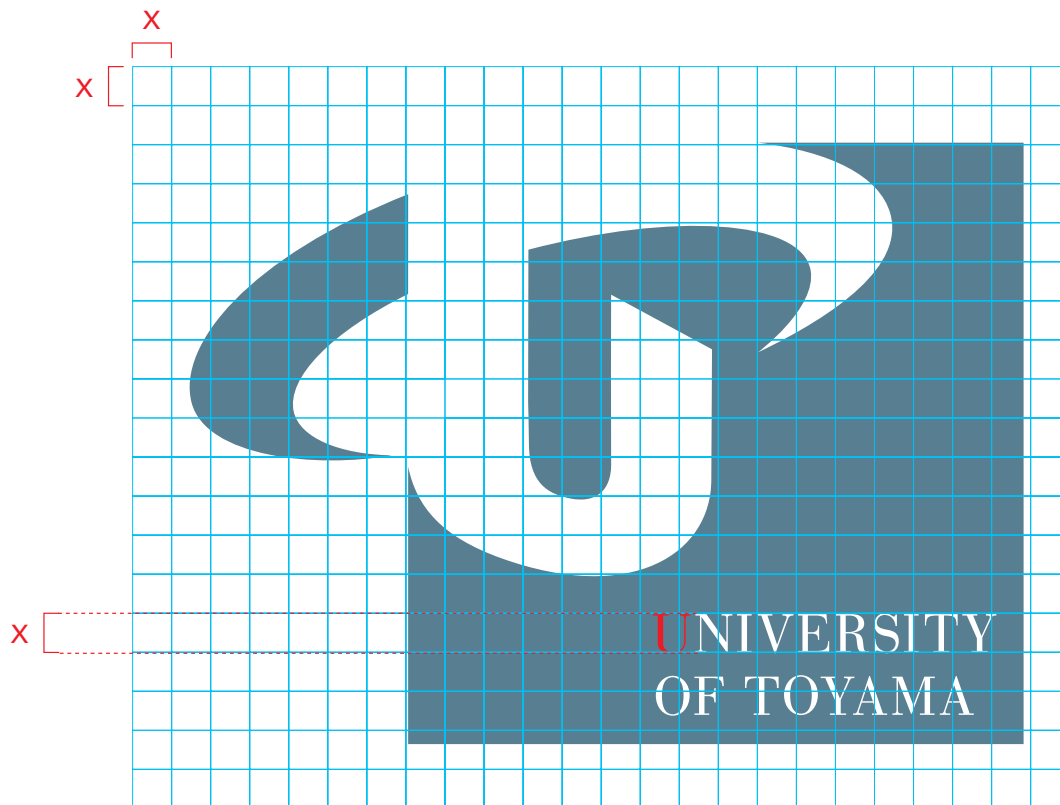

シンボルマークを使用時には余白を設ける必要があります。制作時は下記の余白適用方法に従ってください。

余白スペースの取り方：

「UNIVERSITY」の「U」の高さを 1.5 倍した長さの幅にしてください。

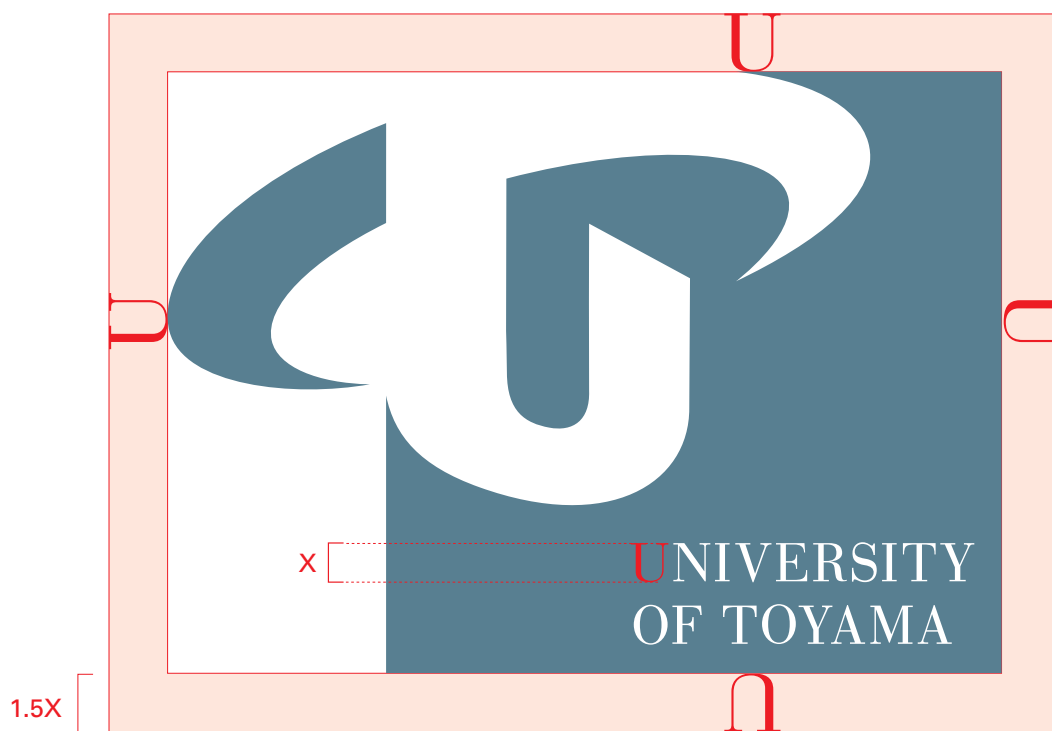

シンボルマークとともに使用される、タイプフェイスはオリジナルで制作されたものです。

日本語は明朝体をベースに、英語はセリフ体をベースにしています。このタイプフェイスは歴史と伝統を表現しています。

シンボルマーク：日本語タイプフェイス

# 富山大学

シンボルマーク：英語タイプフェイス

# UNIVERSITY OF TOYAMA

日本語大学名を表示する場合は、下記に従ってください。

ロックアップ：横



(1),(3) 富山大学パールグレー  
Pantone 8480 100%  
もしくはPantone 5415 100%

(2) 富山大学グレー  
Pantone 5445 100%

シンボルマークとサブカラーの四角の間隔は「UNIVERSITY」の「I」の横幅と同じです。

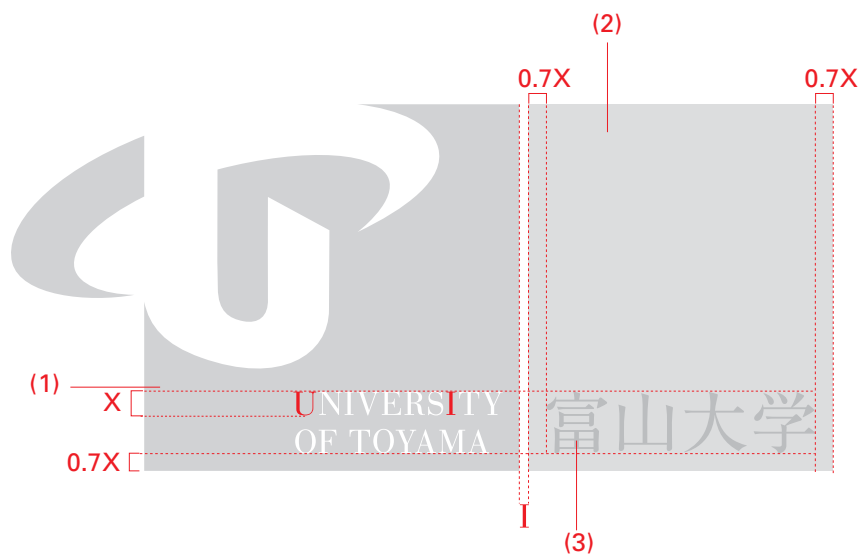



日本語大学名を表示する場合は、下記に従ってください。

ロックアップ：縦



**(1),(3)** 富山大学パールグレー  
Pantone 8480 100%  
もしくはPantone 5415 100%

**(2)** 富山大学グレー  
Pantone 5445 100%

シンボルマークとサブカラーの四角の間隔は「UNIVERSITY」の「I」の横幅と同じです。

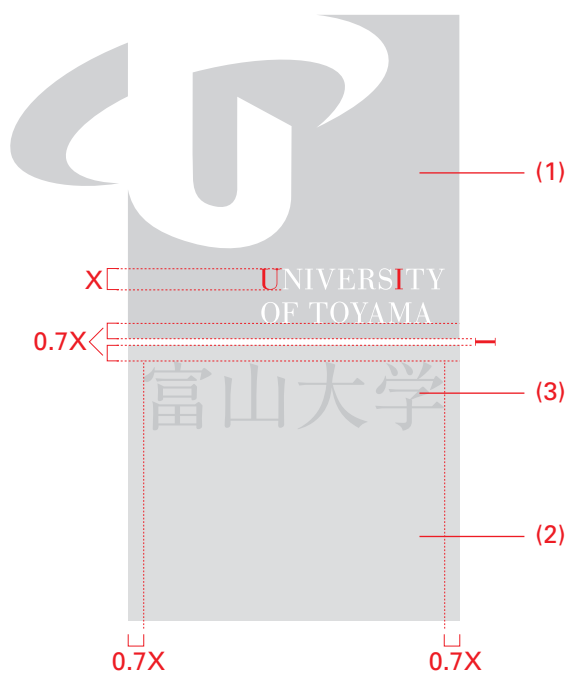

シンボルマークは、原則としてオリジナルのイラストレータデータからコピーをして使用してください。しかし例外として、サインで表示する必要がある場合は、下図を参考にし忠実に再現をしてください。

※方眼は「UNIVERSITY」の「U」の高さを基準としています。

ロックアップ：横

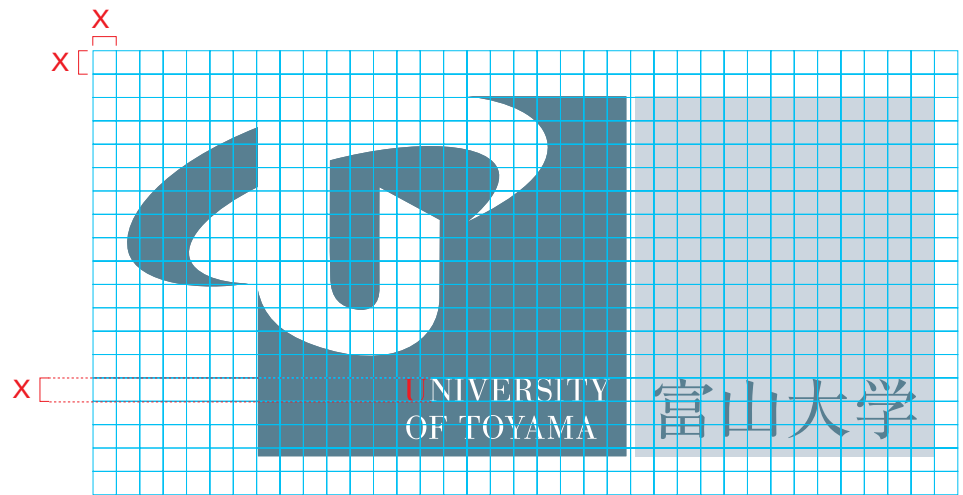

ロックアップ：縦

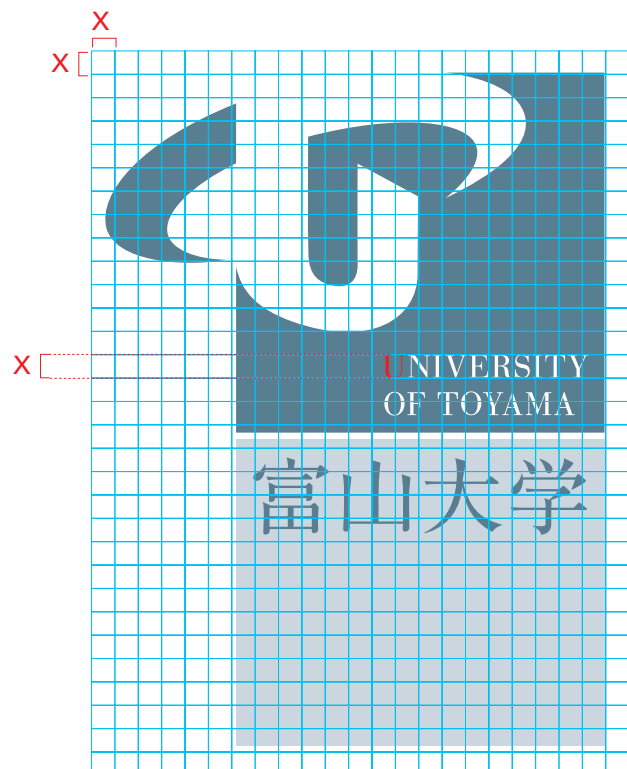

日本語ロックアップのシンボルマークを使用時には、余白を設ける必要があります。制作時は下記の余白適用方法に従ってください。

余白スペースの取り方：

「UNIVERSITY」の「U」の高さを 1.5 倍した長さの幅にしてください。

ロックアップ：横

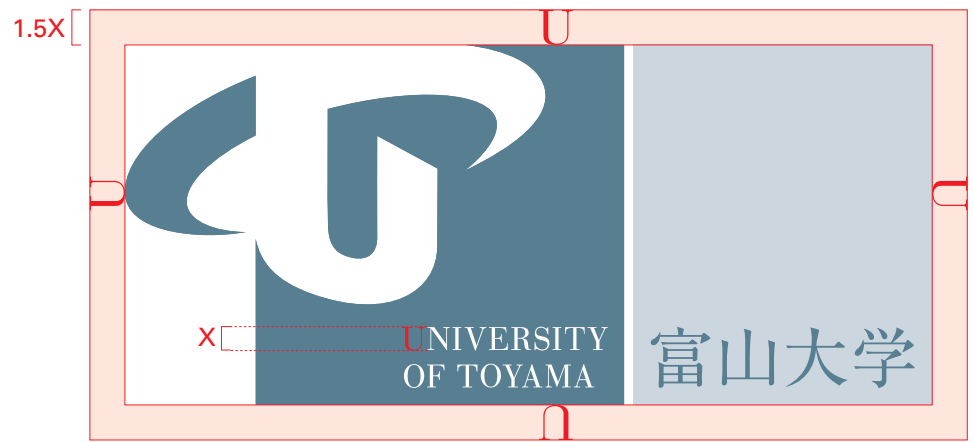

ロックアップ：縦

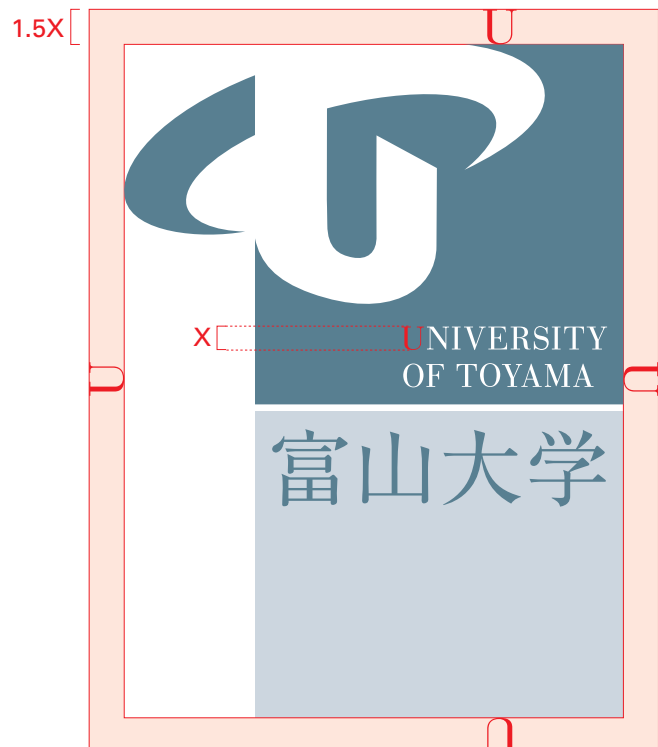

日本語ロックアップのサブカラーの四角は、アプリケーションのデザインによって、伸ばすことが可能です。

ロックアップ：横

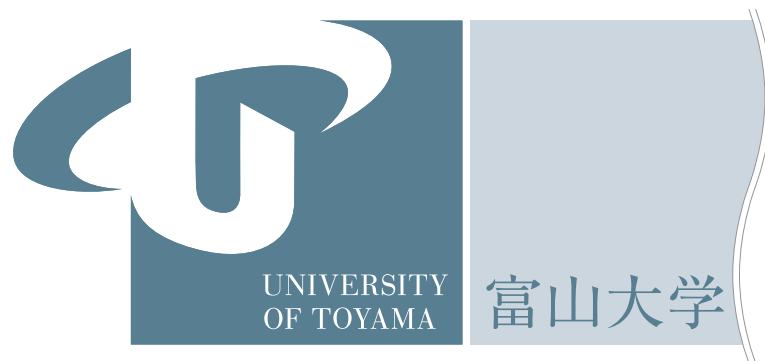

ロックアップ：縦



シンボルマークを使用する際には、下記にある最小サイズに従い表示してください。

ただし例外として、学生証等の証明証については最小サイズよりも小さくして使用することができます。

シンボルマーク



ロックアップ：横



ロックアップ：縦



23mm

シンボルマークを徽章などで、最小サイズよりも縮小して使用する場合は、下記ロックアップに従ってください。

原則としてオリジナルのイラストレータデータからコピーをして使用してください。

#### 極小サイズロックアップ 構成図

英語、日本語とも文字をシンボルの外下に配置します。  
文字の横幅は、四角の幅と同じです。

英語

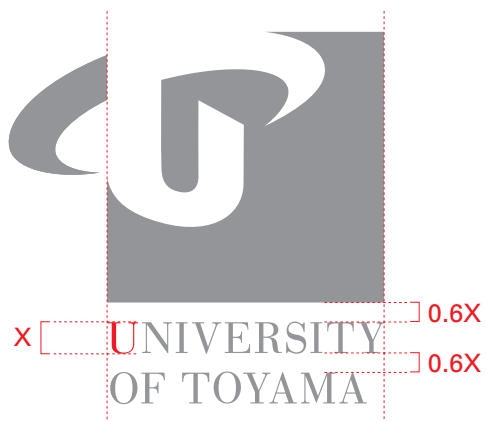

日本語

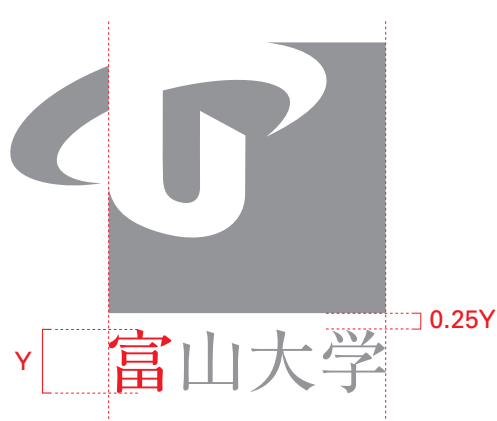

#### 極小サイズロックアップ 使用例

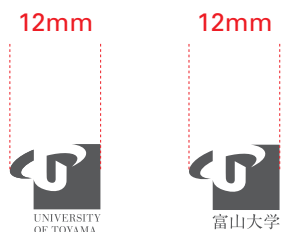

シンボルマーク、日本語ロックアップの色表現バリエーションは下記に従ってください。

#### 富山大学パールグレー1色表現

(1) Pantone 8480 100%  
もしくは Pantone 5415 100%

(2) Pantone 8480 20%  
もしくは Pantone 5415 20%

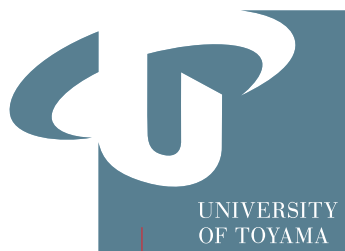

(1)



(1)

(2)

(1)

#### 反転表現

(3) K 0%

(4) 背景色の 30%

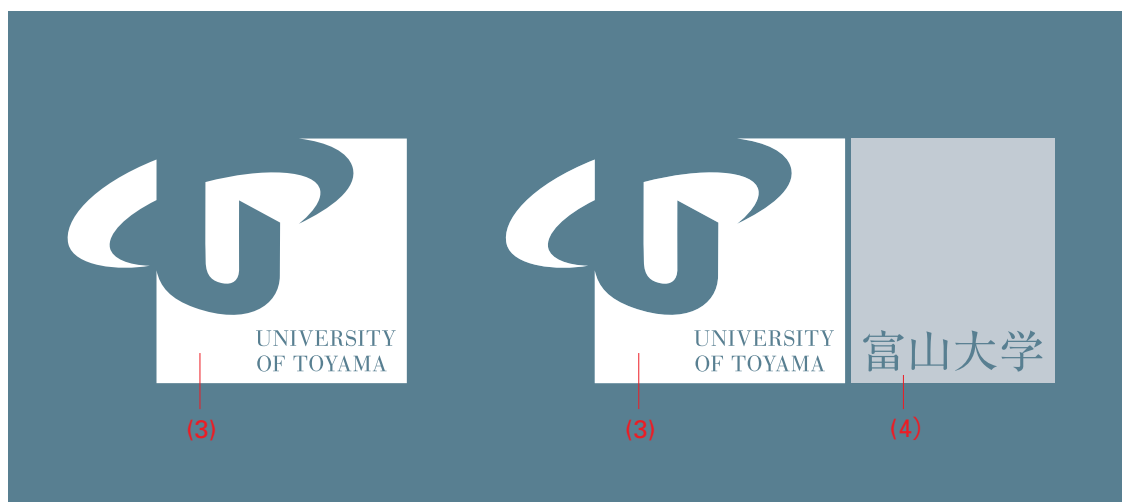

(3)

(3)

(4)

#### モノトーン表現

(5) K 100%

(6) K 40%



(5)



(5)

(6)

(5)

シンボルマーク、日本語ロックアップを下記の様に表示することは禁止します。

正しい表現

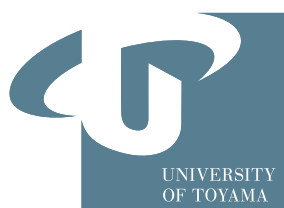

シンボルマークの縦横比率を変更すること

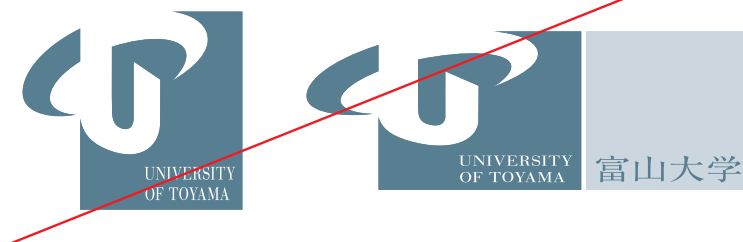

シンボルマークを構成している、エレメントの比率を変更すること

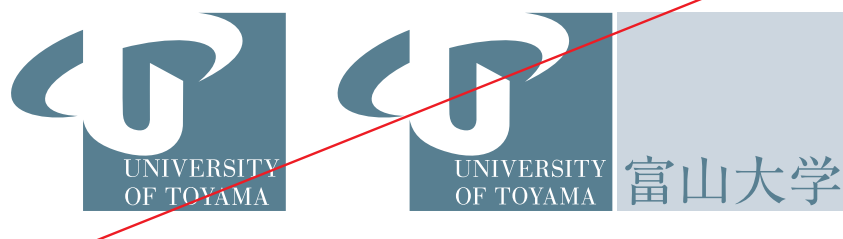

シンボルマークを構成している、エレメントを多色で表現すること

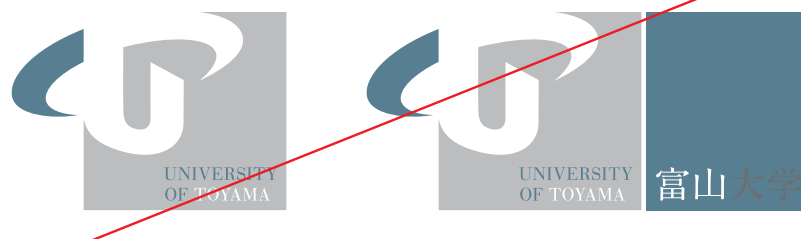

日本語ロックアップの位置を変更すること

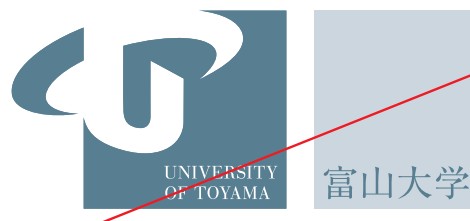



富山大学シンボルマークを使用してアプリケーションデザインを制作する際には、原則として下記指定書体を使用してください。

和文：新ゴシック ファミリー

新ゴシック L

あいうえおかきくけこさしすせそたちつてとなにぬねの  
アイウエオカキクケコサシスセソタチツテトナニヌネノ  
教育の質的向上のため教育システムを高度化し、創造的人材を...

新ゴシック R

あいうえおかきくけこさしすせそたちつてとなにぬねの  
アイウエオカキクケコサシスセソタチツテトナニヌネノ  
教育の質的向上のため教育システムを高度化し、創造的人材を...

欧文：Univers ファミリー

Univers 45 Light

ABCDEFGHIJKLMNOPQRSTUVWXYZ  
abcdefghijklmnopqrstuvwxyz  
1234567890

Univers 55 Roman

ABCDEFGHIJKLMNOPQRSTUVWXYZ  
abcdefghijklmnopqrstuvwxyz  
1234567890

富山大学のそれぞれの学部、教養教育院、附属病院そして研究所を示す際には、必要に応じて下記カラーを使用してください。

富山大学には、メインカラー単色もしくはサブカラーともに使用します。学部別カラーはメインカラーとともに使用もできます。

キャンパス別カラーは、富山大学としてのまとまりが全面にだされるように、グレーのシェード違いで展開するシステムです。

### 富山大学 メインカラー・サブカラー



富山大学  
パールグレー



富山大学グレー



富山大学サブグレー

### 学部別カラー



人文学部



人間発達科学部



経済学部



理学部



工学部



都市デザイン  
学部



教養教育院



附属病院



医学部



薬学部



和漢医薬学総合  
研究所



芸術文化学部

### キャンパス別カラー



五福



杉谷



高岡

五福キャンパスのカラーシステムです。

人文学部



パーマネントオレンジ  
Pantone 158C  
C0 M70 Y100 K0

人々へ向けられる広い視野をイメージした人間的であたたかみのあるオレンジ

人間発達科学部



パーマネントイエローディープ  
Pantone 136C  
C0 M30 Y100 K0

教育への明るい光となる人材を育成することをイメージした明るいイエロー

経済学部



フォレストグリーン  
Pantone 555C  
C90 M45 Y80 K0

豊かな経済と、成長をイメージした青々としたグリーン

理学部



グラスグリーン  
Pantone 7489C  
C60 M0 Y85 K0

自然の原理や法則を追求することをイメージし、力強く育つ若草のようなグリーン

工学部



イエローグリーン  
Pantone 390C  
C30 M0 Y100 K0

独創的な技術をつかむことをイメージした、個性的なグリーン

都市デザイン学部



アザレアピンク  
Pantone 212 C  
C0 M72 Y11 K0

明るい未来の都市をイメージした、人々を魅了するピンク

五福キャンパスのカラーシステムです。

---

教養教育院



ラベンダーグレー  
Pantone 666C  
C40 M39 Y2 K5

豊かな人間性と創造性のイメージと全学共通  
のイメージを合わせたラベンダーグレー

---

杉谷キャンパスのカラーシステムです。

附属病院



アクアグリーン  
Pantone 7465C  
C65 M0 Y40 K0

清潔感と親しみをイメージしたグリーン

医学部



スカイブルー  
Pantone 2915C  
C60 M0 Y0 K0

科学と人間性の調和をイメージしたやわらかいブルー

薬学部



ネイビーブルー  
Pantone 647C  
C100 M70 Y10 K20

100年の伝統をイメージした重みのあるブルー

和漢医薬学総合研究所



ミディアムパープル  
Pantone 2725C  
C75 M60 Y0 K0

他に類をみないユニークな研究をイメージした、個性的なパープル

高岡キャンパスのカラーシステムです。

---

芸術文化学部



パーマネントレッド  
Pantone 200C  
C10 M100 Y80 K0

オリジナリティをもった表現者をイメージした  
レッド

---

キャンパスごとのカラーは、ニュートラルグレーのグラデーションを使用します。それらは富山大学メインカラー・サブカラーそしてどのカラーに強く影響しないけれども、いずれのカラーとも相性のいい色です。

五福

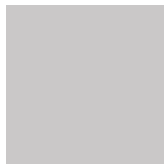

ニュートラルグレー 1  
Pantone 420C  
C0 M0 Y0 K15

杉谷



ニュートラルグレー 2  
Pantone 422C  
C0 M0 Y0 K35

高岡



ニュートラルグレー 3  
Pantone 424C  
C0 M0 Y0 K60